



Certificate No. 8522



**PestWest**<sup>TM</sup>  
FLYING INSECT SCIENCE

# CHAMELEON

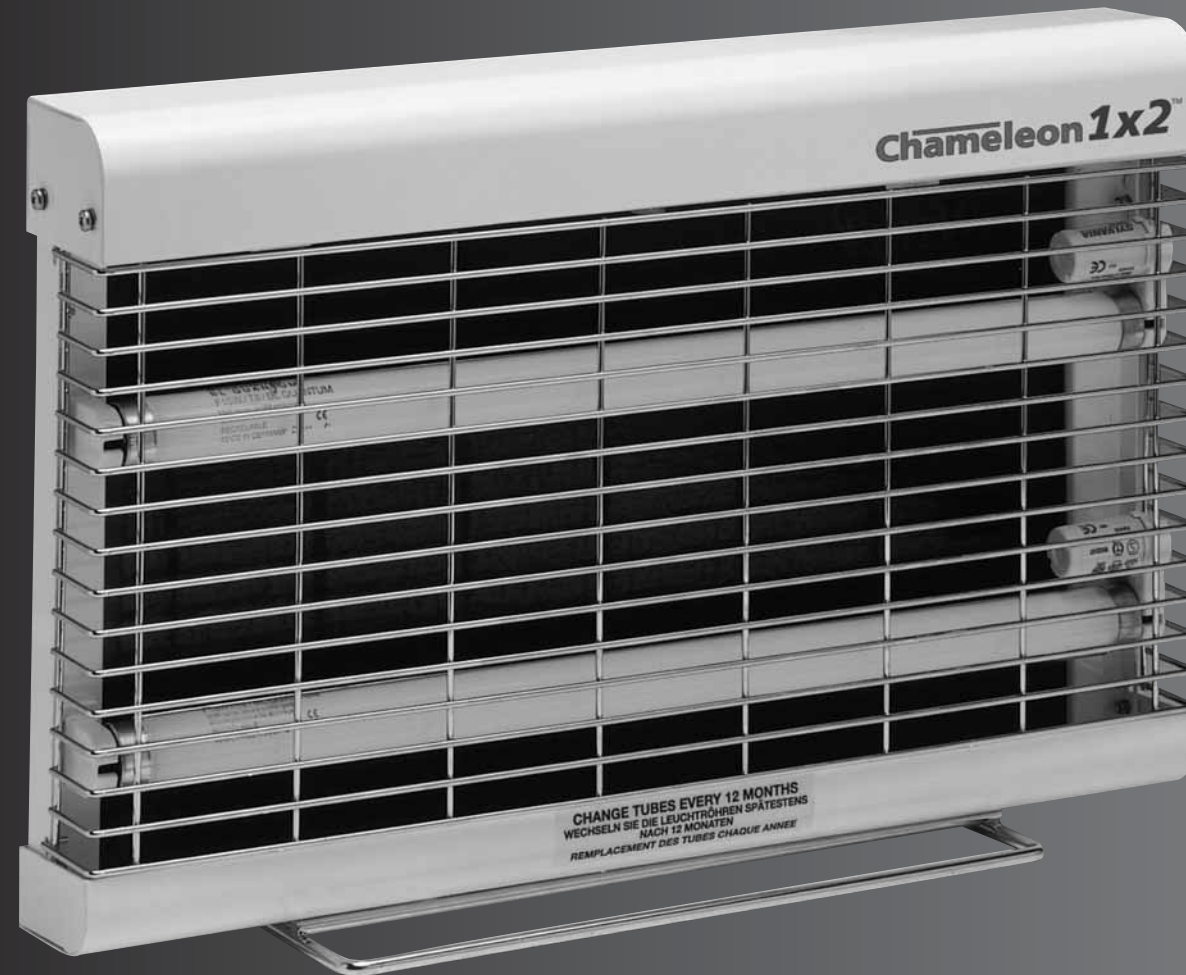

Chameleon Fly Traps - Instructions for Use  
Gebruiksaanwijzing - Chameleon Vangreflektoren  
Trampa de Moscas - Chameleon Instrucciones  
La Gamme Chameleon - Notice D'Instructions  
Serie Chameleon - Istruzioni per L'Uso  
Die Chameleon Serie Gebrauchsanweisung

# Chameleon FlyTraps (Including 1x2, 2x2 and Uplight)

## INSTRUCTIONS FOR USE AND MAINTENANCE \* PLEASE SWITCH OFF MACHINE BEFORE SERVICING

### PRODUCT DESCRIPTION

PestWest Chameleon fly traps are made using the highest quality materials. The bodywork is of conformal polyester powder-coated finish over a zintex or brushed stainless steel finish (rust-resistant) chassis. A chromium-plated steel guard protects the ultra violet tubes against damage and also prevents operators from accidental contact with the glue boards. PestWest units are fitted with Quantum BL tubes as standard.

### UNPACKING YOUR UNIT

Each unit is carefully inspected and packed before leaving our factory. Before discarding the outer carton, examine for obvious evidence of transport damage. Remove the unit and pay particular attention to the removal of all packing materials, before installing the unit.

### MODE OF OPERATION

Electrical fly traps operate on the principal that most flying insects are attracted to light, particularly to the ultra violet (UV) end of the light spectrum. Since insects are still active and will fly at night, traps should be left operating 24 hours a day.

### SITING

The efficiency of the unit can be affected by the intensity of other light sources, eg: daylight. Therefore, mount the unit where competition from other sources is minimised.

- In food areas, mount close to, but not directly over, exposed food or preparation surfaces (preferably to attract flies away from sensitive areas).
- Observe where the flies tend to congregate and if possible, put your fly trap in or close to that area.
- Site the units near where flies are likely to gain access, eg: doors and windows opening to the outside, especially dustbin areas.
- Position the trap where it can be easily reached; not over working machinery where access may be difficult or dangerous.
- Mount above head height and clear of any traffic, eg: forklift trucks.

### INSTALLATION

PestWest offer a choice of models for either wall-mounting, ceiling-suspended or freestanding. Wall-mounted units are supplied with bracket for fitting to the wall (screws and plugs supplied) NB: If the wall is of plasterboard, stud partition etc, suitable fixings must be used to ensure the unit will be securely positioned.

Suspended units have top lugs for ease of hanging. A free-standing bracket is available for Chameleon 1x2 model. PestWest recommend that on the suspended mounted units, each of the hanging chains (not supplied) should be of non-corroding material, capable of taking at least 15 kg each. Only welded link chains should be used in corrosive/damp environments. For ease of service and re-hanging, fit the chain with a spring release clip at the end connected to the fly killer, ensuring that they also are capable of supporting 15 kg each. The units are fitted with a 2 metre input cable and operate from a 230 volt supply. Certain models designed for permanent installation are supplied with a 3 way connector block for direct wiring. (Uplight only). If it is necessary to extend the input cable, this must be done by a competent electrician. Should a moulded-on plug be removed from the lead supplied, this must be disposed of safely. Connect power to the unit by appropriate means, ensuring power is isolated and the unit cable is connected as follows:

L=BROWN (LIVE), E=GREEN/YELLOW (EARTH), N=BLUE (NEUTRAL)

Ensure that once installed, the power lead is adequately secured.

### PRECAUTIONS

All PestWest traps are fully insulated, Class I appliances, nevertheless, sensible precautions should be observed:

- Do not install where dangerous concentrations of flammable gases or dusts are likely to occur.
- Ensure the unit is properly earthed.
- Avoid working on the machines whilst they are still connected to the mains.
- Ensure that operators have adequate and secure working platform, when working on the machines.
- Do not allow the glue board to become over-filled with dead insects. Change at regular intervals as required by the catch or at least every 6-8 weeks. Ensure PestWest glue boards are fitted as replacement.
- PestWest traps are designed for indoor use and are not rain-proofed. If used outside, this should only be in dry areas and in a position where the unit and the electrical connections are fully protected against rain and moisture.

### CLEANING AND MAINTENANCE

To maintain the attractive appearance of the units, wipe down and clean as often as required. Use a cloth dampened with water and detergent or a proprietary cleaner.

Do not use scouring pads or abrasives. The UV tubes in electric fly traps should be changed at least once per year, to maintain maximum efficiency replace with Quantum BL tubes. Tubes are most attractive to the target flying insects when less than one year old. This is because the UV light emitted by the tubes at a wavelength of 350-375 nanometres diminishes with use. Light of this wavelength is invisible to the human eye. Daily switching on and off of the lamps results in an even faster loss of the effective UV emission.

**THEREFORE LEAVE THE TUBES SWITCHED ON CONTINUOUSLY AND CHANGE THEM AT LEAST ONCE PER YEAR (PREFERABLY AT THE ONSET OF INCREASED FLIGHT ACTIVITY AFTER THE WINTER).**

PestWest offer both standard tubes and shatterproof (coated) Quantum BL tubes. The shatterproof tube is intended for use in glass exclusion zones. The coating on tubes supplied by PestWest is of the highest quality available, using a material, FEP that is both UV and operating temperature tolerant, whilst allowing high emissions of the critical UV light. Replacements should be of similar performance.

### INSTALLATION

#### Chameleon Uplight

Loosen the two nuts on the top inside ends of the front cover, to allow removal of the cover from the Uplight body and unclip from the lower securing lugs. (There is no need to re-tighten these nuts after installation as this will enable easier changing of sticky boards during routine service). Use body as a template, mark off the 2 fixing points onto the mounting surface. Use the screws and plastic plugs provided to fix body in place. Uplight versions are supplied with the power cord wired directly into the right side of the unit, with the option to wire the unit through the rear, directly into existing wall light wiring. A knockout panel in the rear of the unit is provided for this. If this option is used the existing cord set should be disconnected from the 3-way block inside the unit and disposed of. **UNDER NO CIRCUMSTANCES MUST IT BE LEFT CONNECTED WHEN POWER IS APPLIED DIRECTLY FROM ALTERNATIVE WIRING.** To hardwire the unit: Remove the front cover, unscrew the two M4 x 12 mm posidrive screws that secure the component cover to the body of the unit. This will expose the 3-way power connector block, located to the left of the central hole. Connect power to the unit by appropriate means, ensuring power is isolated. Refit component cover, if previously removed. Refit Uplight front cover. Apply power and switch on.

#### Chameleon 1x2

The unit can be wall-mounted or made freestanding, a wall-mounting bracket is supplied with the unit. Freestanding brackets are available for purchase. Using the wall bracket as a template, mark off the two fixing points on the mounting surface. Screws and plastic plugs are provided to fix the bracket in place, making sure that the mounting lip of the bracket is uppermost. Hook the 1x2 unit securely onto the bracket. Secure the power cord to the wall or other firm surface prior to connecting to the supply.

#### Chameleon 2x2

NB: ENSURE BEFORE INSTALLING THE UNIT THAT THE SURFACE FROM WHICH IT IS TO BE SUSPENDED IS CAPABLE OF SUPPORTING THE WEIGHT. You will require two chains, of sufficient length and suitable gauge to support at least 15 kg each (not supplied). See "Installation". Select the optimum position for unit. (see "Siting"). Attach the chains to the point from which the unit is to be suspended. Place the clips or chain through the suspension brackets located on either side of the lid to ensure the unit hangs level. Secure the power cord to a firm surface prior to connecting to the supply.

### RENEWING STICKY BOARDS

Switch off the machine before servicing. Sticky boards should be changed when full or at least every 6-8 weeks. Ensure PestWest glue boards are used as replacements.

#### Chameleon Uplight (see fig.1)

Remove the used sticky board from the

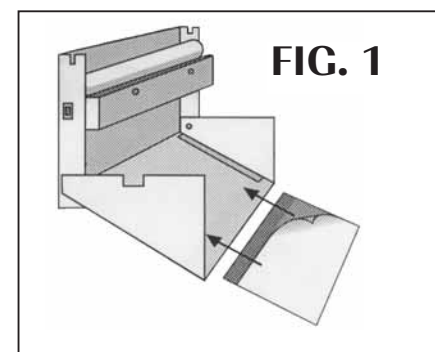

machine by pulling out of the Uplight cover. The front cover of the unit may be swivelled

on the two lower fixings. Push the cover upwards approximately 15mm and allow it to swing forward and down. Care should be observed when the cover is rotated down as the old sticky board may slide out. Remove the backing paper from the new board. Insert the new board edges under the guides and sticky side facing the tube. Refit the front cover, ensuring that the top two nuts are secure in the two channels either side of the unit.

#### Chameleon 1x2/2x2 (see fig.5)

Remove the catch tray by pulling out and holding the spring-loaded silver knob on the side of the tray. Remove the old sticky board(s) by pulling down and out of the

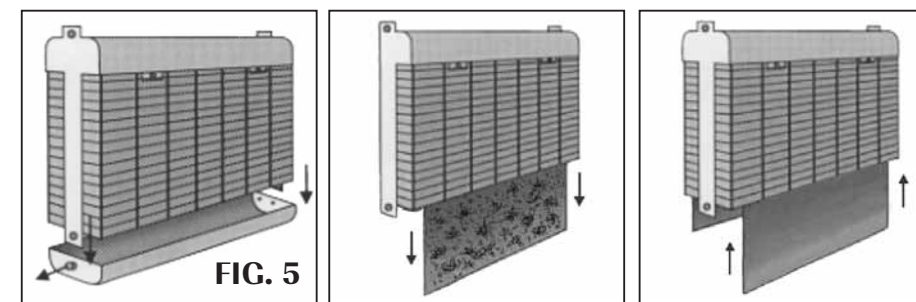

2 x 2

1 x 2

2 x 2

machine. Remove the backing paper from the new board and slide into position in the machine, sticky side facing the UV tubes, ensuring they click into place under the sprung retainers at the top of the machine. Replace catch tray.

### REPLACEMENT PARTS

The sticky board in all models is PestWest VABB427CB. Tube type in all models is Quantum BL QUAN F15T8BL350 or QUAN F15T8BL350SH.

### CHANGING THE TUBES

#### Chameleon Uplight

Grasp the tube and rotate in either direction (90°). After 2 clicks are heard, the tube may be removed by sliding out of the lamp holder. Fitting the new tube is a reversal of the above procedure

#### Chameleon 1x2 and 2x2

A similar procedure for changing the tubes in both units is used, except the guard on the Chameleon 1x2 pivots at the bottom

and the guards on the Chameleon 2x2 pivots at the top. The procedure should also be repeated on the reverse side of the Chameleon 2x2 model.

Remove the catch tray and open the chromium guard on the front of the machine. This pivots downwards (upwards on Chameleon 2x2 unit) from its lower edge (upper edge on Chameleon 2x2). The top of the guard (bottom of the guard on the Chameleon 2x2) of the guard pushes upwards and then away from the slots located on each side of the body. Grasp and rotate each tube 90° until the 2 clicks are heard. The tubes may then be withdrawn by sliding out of the lamp holders. Before fitting with new tubes, follow

instructions on fitting 'Reflectobakt®' sleeve. When refitting guards and tray, ensure that each item locates correctly in the main body. PestWest's Chameleon range of sticky traps (except Chameleon Uplight) are fitted with the revolutionary new Reflectobakt® (Patent pending) sleeves, a PestWest innovation introduced to improve the performance of the units. The Reflectobakt® sleeve is a screen positioned between the source of the UV light and the sticky board, reducing the amount of UV striking the board, and significantly increasing the life of the adhesive. It is important that when you put tube(s) in the units, the Reflectobakt® sleeves are positioned directly between the sticky board and the emitting surface of the tube.

### FITTING THE REFLECTOBAKT® SLEEVES (see fig 2)

Manufacturer reserves the right to vary model specifications without notice.

*All PestWest units are guaranteed for 3 years (excluding tubes and starters)*

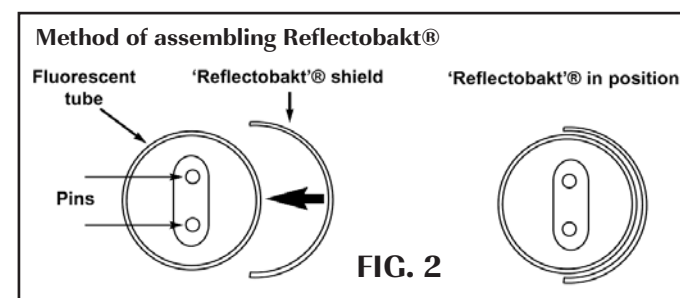

Take your tube and line up the two leading edges of the Reflectobakt® sleeve with the pairs of pins at either end of the tube. Ensure that the sleeve is fitted centrally to the tube so that the small gap between the end of the sleeve and the metal end of the tube is the same at both ends. Carefully push the sleeve so it is in contact along the length of the tube surface. It should grip and stay in position. Re-fit the tube into the unit rotating tube through 90° This should position the sleeve at the back of the tube, keeping the light off the sticky board. At all times, handle the tube properly.

## CHAMELEON UPLIGHT / CHAMELEON 1X2 / CHAMELEON 2X2

### PRODUKTBESCHRIJVING

De Chameleon Vangreflektoren van PestWest zijn vervaardigd uit materialen van de beste kwaliteit. Het chassis is vervaardigd uit polyester gecoat roestbestendig Zintec of uit 304 R.V.S.. De ultraviolet-lampen worden beschermd door een grill van verchromd staal. De grill beschermt tevens de gebruiker tegen toevallig contact met de lijmplank. PestWest toestellen worden standaard uitgerust met Quantum BL lampbuizen.

### UITPAKKEN VAN HET TOESTEL

Elk toestel wordt zorgvuldig geïnspecteerd en verpakt voor vertrek uit de fabriek. Controleer vóór het uitpakken, de verpakking op eventuele transportschade. Verwijder zorgvuldig alle verpakingsmaterialen van en uit het toestel.

### HOE WERKT HET TOESTEL?

Vangreflektoren werken volgens het principe, dat veel vliegende insecten aangetrokken worden door licht, in het bijzonder het ultraviolet (UV) licht. De doeltreffendheid van de vangreflektor kan verminderd worden door andere aanwezige lichtbronnen zoals bijvoorbeeld daglicht (zie ook "plaatsing van het toestel"). Voor maximale effectiviteit van de vangreflektor is het noodzakelijk dat deze 24 uur per dag ingeschakeld is, zeker omdat vliegende insecten ook gedurende de nacht actief zijn en er dan tevens minder concurrerende lichtbronnen zijn.

### PLAATSING VAN HET TOESTEL

- Plaats het toestel niet bij het raam.
- Plaats het toestel in ruimten waar voedselverwerking geschied dichtbij maar niet direct boven voedingsmiddelen welke niet zijn afgedekt of oppervlakken waar voedingsmiddelen worden bereid of opgeslagen.
- Plaats het toestel in het geval van een hangmodel boven hoofdhoogte en buiten bereik van bijvoorbeeld aanwezige vorkheftrucks.
- Plaats het toestel niet op een tochtige, windgevoelige plaats.
- Plaats het toestel nabij lokaties waar vliegen naar binnen kunnen komen.

### INSTALLATIE

De Chameleon serie bestaat uit zowel wand- als hangmodellen. Voor de Chameleon 1x2 is een speciale beugel leverbaar om het toestel vrijstaand te gebruiken. De wandmodellen kunnen simpel met het meegeleverde bevestigingsmateriaal bevestigd worden. Voor het hangmodel adviseren wij r.v.s. bevestigingsmateriaal met een capaciteit van

minimaal 15 kg. per ophangpunt. Europese versies worden geleverd met een kabel van 2 mtr., en werken op 220 - 240 V, 50Hz. Het is aan te raden een erkend elektricien te raadplegen, indien aanpassingen aan de stroomvoorziening van het apparaat nodig zijn.

#### Chameleon Uplight

a) Draai om te beginnen de twee M3-moertjes aan de binnenzijde van het apparaat iets los zodat de afdekkap wordt ontgrendeld. Deze moertjes hoeft U niet meer vast te draaien omdat zo het verwisselen van de lijmplank eenvoudiger is.

b) Nadat de juiste plaats is bepaald voor bevestiging van het apparaat kunt U deze met behulp van het meegeleverde bevestigingsmateriaal ophangen. De achterplaat van de Chameleon Uplight kan gebruikt worden als mal om de boorgaten (2x) af te tekenen.

c) Standaard is het apparaat voorzien van een netsnoer aan de rechterzijde. Indien U de Chameleon Uplight direct wil aansluiten op de ter plaatse aanwezige bekabeling moet deze netsnoer verwijderd worden. Allereerst moet de afdekkap weggeklapt worden waarna de twee nu zichtbare kruiskop-schroeven losgedraaid kunnen worden. Nadat het afdekplaatje is verwijderd kunt U vervolgens eerst het netsnoer verwijderen om daarna het apparaat aan te sluiten op de ter plaatse aanwezige stroomvoorziening. (L=bruine draad (stroom), E=groen/gele draad (aarde), N=blauwe draad (neutraal).) Als het toestel is geïnstalleerd kunt U het schutblad van de lijmplank verwijderen, om tenslotte de Chameleon Uplight in gebruik te nemen. Nadat U de stroomvoorziening heeft geïnstalleerd kunt U het apparaat weer in elkaar zetten en in gebruik nemen.

#### Chameleon 1x2

Bij wandmontage van de Chameleon kan de muurplaat gebruikt worden als mal om de boorgaten af te tekenen. Met de meegeleverde pluggen en schroeven kan de muurplaat worden bevestigd. N.B. altijd rekening houden met de materiaal-kwaliteit van de bevestigingswand. Het toestel kan nu middels de uitsparing aan de achterzijde over de muurplaat worden geschoven. Als het toestel is geïnstalleerd kunt U het schutblad van de lijmplank verwijderen, om tenslotte de Chameleon 1x2 in gebruik te nemen. Voor de Chameleon 1x2 is een speciale beugel leverbaar om het toestel vrijstaand te gebruiken.

#### Chameleon 2x2

Voor de Chameleon 2x2 adviseren wij r.v.s. bevestigingsmateriaal met een

draagvermogen van minimaal 15 kg. per ophangpunt. Als de juiste bevestigingsplaats is bepaald (zie plaatsing van het toestel) kan het toestel worden bevestigd, waarbij U ervoor moet zorgen dat het toestel 'waterpas' hangt. Als het toestel is geïnstalleerd kunt U de schutbladen van de lijmplanken (2) verwijderen, om tenslotte de Chameleon 2x2 in gebruik te nemen.

### VOORZORGSMAATREGELEN

Volgens het Europese EN-systeem worden de toestellen van PestWest gerangschikt in klasse 1 : toestellen voor gebruik met aarding. Alle PestWest toestellen zijn volledig geïsoleerd. Niettegenstaande moeten de volgende voorzorgsmaatregelen in acht genomen worden:

- Vermijd installatie in de nabijheid van opslagplaatsen van (brandbare) gassen e.d.,
- Controleer of het toestel is voorzien van een deugdelijke aarding,
- Altijd vóór het werken aan het toestel de stroom uitschakelen,
- Vermijd dat de "lijmplank" overvol raakt met dode insecten. Vervang deze onder normale omstandigheden om de acht weken,
- Chameleons zijn ontworpen voor gebruik binnenshuis en zijn dus niet waterbestendig.

### ONDERHOUD

#### SCHAKEL BIJ ONDERHOUDSWERKZAAMHEDEN EERST HET APPARAAT UIT!

- Het reinigen van het toestel kan gebeuren met een natte doek en een zacht schoonmaakmiddel. (gebruik geen bijtende stoffen of schuur-middelen)
- Verwissel de lijmplanken regelmatig, ten minste om de acht weken.
- De UV-lampen dienen minimaal één maal per jaar vervangen te worden (bij voorkeur in het vroege voorjaar).
- De Reflectobakt® kan steeds opnieuw weer worden gebruikt.

Gebruik steeds de originele lampbuizen (Quantum BL) en lijmplanken (VABB427CB).

### LAMPEN (QUANTUM BL)

Het door de lampen uitgestraalde UV-licht blijft attractief voor de insecten gedurende maximaal één jaar. De intensiteit van het UV-licht, met frequentie 350-375 nanometer, vermindert bij gebruik. Het licht op deze frequentie is niet zichtbaar voor het menselijk oog. Wij nemen dus geen verandering waar. Het constant aan- en uitzetten van het toestel vermindert sneller de intensiteit van de UV-straling. Het is dan ook belangrijk dat het toestel 24 uur per dag aan blijft. De lampen hoeven dan maar minimaal één maal per jaar vervangen te

worden, bij voorkeur in het voorjaar. PestWest biedt ook lampen aan met een bescherming tegen het breken. Deze 'shatterproof' lampen zijn bedoeld om te gebruiken op plaatsen waar geen glasscherven mogen voorkomen bij eventuele ongevallen. De beschermlaag heeft geen invloed op de straling of op de intensiteit, en biedt een bijkomende extra veiligheid. De werking van de lijmplanken wordt verhoogd omdat standaard op elke UVA-lamp een Reflectobakt® is gemonteerd, welke steeds opnieuw gebruikt kan worden. De Reflectobakt® is een door PestWest geïntroduceerde innovatie om de prestaties van de met lijmplanken uitgeruste Chameleon reeks te verhogen. De Reflectobakt®, geplaatst tussen de UVA-lamp en de lijmplank, werkt als een soort scherm om aldus de hoeveelheid UV-licht dat geprojecteerd wordt op de lijmplank, te verminderen. Dit systeem zal de levensduur van de lijmplank aanzienlijk verhogen. Terwijl de aanbevolen achtwekse vervanging van de lijmplanken ongewijzigd blijft, zal de doeltreffendheid van de lijmplank voor het vangen van verschillende soorten insecten duidelijk verbeteren.

### PERIODIEKE VERVANGING LAMPBUIZEN EN LIJMPLANKEN

In verband met het gevaar voor besmetting door gevangen insecten, is het noodzakelijk de lijmplanken minimaal om de acht weken te verwisselen, of eerder indien ze vol zijn. Alle toestellen uit de Chameleon reeks maken gebruik van hetzelfde type lijmplank (VABB427CB). Chameleon Uplight (zie fig 1)

Bij de Chameleon Uplight kunt U de lijmplank zeer eenvoudig verwijderen uit de afdekkap. U kunt indien noodzakelijk de afdekkap ook wegzakelen door deze eerst iets omhoog te duwen. Let op dat de lijmplank hierbij niet uit de geleiders glijdt. Voordat U de nieuwe

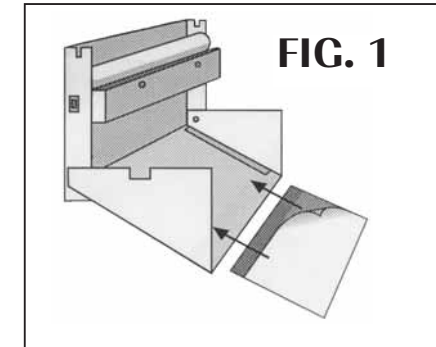

lijmplank aanbrengt dient U eerst het schutvel in één beweging los te halen van de lijmplank. Installeer vervolgens de lijmplank waarbij de lijmlaag in de richting van de UVA-lamp wijst, breng daarna de afdekkap weer op haar plaats. De oude lamp (15 W) wordt U door deze een kwartslag (2x klikken) te draaien en vervolgens uit de lamphouders te schuiven. Het aanbrengen van de nieuwe lamp gebeurt in omgekeerde volgorde.

#### Chameleon 1x2 (zie fig 5)

Voor het vervangen van de lijmplank bij dit model moet U eerst de opvangbak aan de onderzijde van het toestel verwijderen. U trekt hiertoe aan de zilverkleurige knop aan de zijkant van de opvangbak. De oude lijmplank kan nu langs de onderzijde uit het toestel geschoven worden. Voordat U de nieuwe lijmplank in de machine plaatst moet eerst het schutvel verwijderd worden, vervolgens schuift U de lijmplank op haar plaats waarbij de lijmlaag in de richting van de lampen wijst. Hierna kan de opvangbak weer geïnstalleerd worden, waarbij U erop moet letten dat de opvangbak in de corresponderende uitsparingen van de behuizing klikt. De twee lampen (15W) kunt U verwisselen door eerst de opvangbak te verwijderen en vervolgens het verchromde beschermrooster. Dit rooster dient eerst met twee handen een klein stukje omhoog te worden geschoven, waarna U vervolgens

het rooster naar U toe kunt kantelen. Draai de lamp met twee handen een kwartslag (2x klikken) en schuif deze daarna uit de lamphouders. Het aanbrengen van de nieuwe lamp geschiedt in omgekeerde volgorde. Let op dat U de

#### Chameleon 2x2 (zie fig 5)

Zie procedure periodieke vervanging lampbuizen en lijmplanken Chameleon 1x2. In tegenstelling tot de Chameleon 1x2 kantelt het beschermrooster van de Cameleon 2x2 naar boven toe. Til het rooster daartoe aan de onderkant met twee handen een klein stukje omhoog waarna het rooster naar boven gekanteld kan worden.

### HOE DE REFLECTOBAKT® PLAATSEN?

De volgende handelingen dienen gevolgd te worden bij het vervangen van de lampen;

- Verwijder de oude lampen uit het toestel.
- Haal de Reflectobakt® huls voorzichtig van de lamp. Deze klikt rond de omtrek van de lamp.
- Neem de nieuwe lamp en zet de twee uiteinden van de Reflectobakt® op één lijn met de twee pennen aan weerszijden van de lamp. (zie fig.6).
- Controleer of de huls in het midden van de lamp zit, zodat de kleine opening tussen het einde van de huls en het metalen uiteinde van de lamp hetzelfde is aan beide kanten.
- Duw de huls voorzichtig op de lamp, dit geeft een klik en de huls blijft in haar positie.
- Steek de lamp terug in de lamphouders en draai de lamp een kwartslag (2 klikken). Hierdoor komt de huls aan de achterkant van de lamp zodat er geen UV-licht meer direct op de lijmplank geprojecteerd wordt.

*\* De producent behoudt het recht veranderingen aan het toestel zonder voorafgaande aankondiging aan te brengen.*

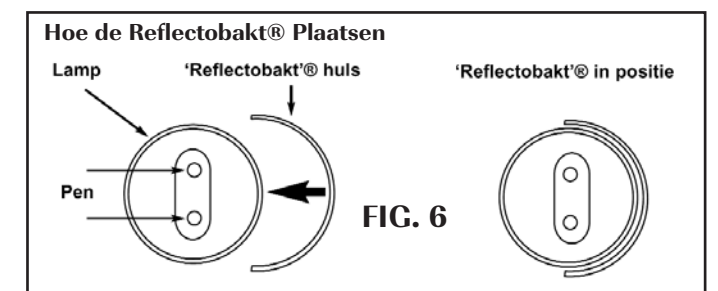
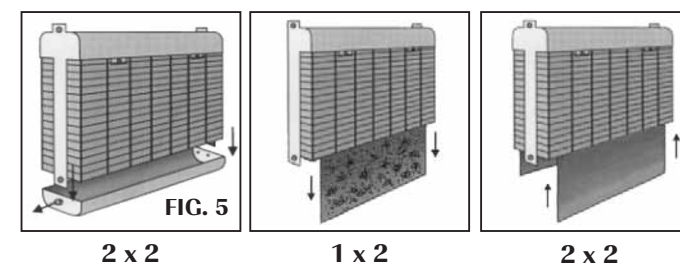

# Trampa de moscas Chameleon (incluyendo el 2x2 and y el restaurant)

## INSTRUCCIONES POR FAVOR APAGUE EL APARATO ANTES DE HACERLE MANTENIMIENTO

### DESCRIPCION

Las trampas de moscas de PestWest están fabricados empleando componentes de la más alta calidad. El armazón consiste de un chasis de acero zincado resistente a la corrosión con un acabado de poliéster conformal. En los modelos abiertos, en los que son visibles los tubos, hay una rejilla cromada que protege los tubos de luz ultra violeta de cualquier daño, y también previene el contacto accidental de los operarios con las tablas adhesivas. Todos los aparatos de PestWest llevan una garantía de 3 años (excluyendo los tubos y los cebadores).

### DESEMBALAJE

Cada aparato es inspeccionado cuidadosamente antes de salir de la fábrica. Antes de tirar el cartón exterior exámenlo para ver si hay daños producidos en el transporte. Sacar el aparato de su caja y asegurarse de quitar cualquier material de embalaje.

### PRINCIPIOS DE FUNCIONAMIENTO

Las trampas de moscas eléctricas funcionan en base al principio de que la mayor a de los insectos voladores son atraídos a la luz, especialmente a la luz del espectro ultravioleta (UV). La eficacia de la trampa de moscas puede verse afectada por la intensidad de otras fuentes competitivas de luz, especialmente la luz del sol (ver "Colocación"). Puesto que los insectos permanecen activos por la noche - cuando la competencia de otras fuentes de luz es menor - las trampas de moscas deben dejarse en funcionamiento continuo, las 24 horas del día.

### COLOCACION

Existen tantos sitios donde es posible emplear las trampas de moscas eléctricas que es imposible dar recomendaciones exactas para cubrir todas las situaciones. Los principios generales que se detallan a continuación se dan sabiendo que algunos tomados individualmente pueden aparentemente contradecirse. Los usuarios deben adoptar los que mejor se ajustan a sus necesidades o pedir asesoramiento a un experto. Como regla general:

- Las trampas de moscas eléctricas deben colocarse donde menos competencia de otras fuentes de luz exista, por lo que no se deben poner al lado de ventanas.
- En áreas de preparación de alimentos, colocar los aparatos junto a, pero no directamente encima de, las superficies de preparación -preferiblemente para mantener las moscas fuera de esas áreas.
- Es de observar que las moscas tienden a congregarse, por lo que si es posible conviene colocar el trampa de moscas en los lugares donde se congregan.
- Colocar los aparatos en posiciones donde intercepten los principales puntos de entrada de insectos, normalmente las puertas y ventanas. En bares y restaurantes es más probable que las moscas entren por la puerta de atrás que por la de delante, puesto que normalmente los cubos de basura se guardan junto a las puertas traseras.
- Colocar el mata-insectos en lugares que resulten convenientes para poder cambiar las tablas adhesivas. En el caso de que sea un aparato para colgar, asegurarse de colgarlo fuera del alcance de personas o vehículos que hagan uso del lugar.
- Colocar las unidades donde puedan ser alcanzadas con comodidad y no ponerlas encima de maquinaria donde sea difícil acceder a ellas.

### COBERTURA

El área de atracción de moscas o cobertura, viene especificado con las instrucciones para cada modelo. Se debe tener en cuenta que cuanto más alto el nivel de luz en el área circundante, más aparatos se podrían necesitar para una superficie determinada.

### INSTALACION

PestWest ofrece modelos que se pueden fijar en la pared y modelos que se pueden colgar. Los modelos que se colocan en la pared vienen con un soporte que se fija a la pared con los tacos y tornillos que se suministran con ellos. Los modelos que se cuelgan llevan asas para poner los colgantes. Por razones de seguridad PestWest recomienda que cada cadena colgante (no vienen con el aparato) sea de material resistente a la corrosión y sea capaz de aguantar por lo menos 15 kg cada una. En ambientes húmedos o corrosivos únicamente se deben emplear cadenas con los eslabones soldados. Para facilitar las operaciones de mantenimiento se recomienda que la cadena lleve un clip, que sea capaz de soportar 15 kg, para conectarla al asa del aparato. Las unidades llevan un cable de 2 metros que se conecta a una toma de 230 voltios. Algunos modelos diseñados para quedar colocados permanentemente llevan un conector para que se puedan conectar directamente a la red eléctrica. (El Chameleon Restaurant solamente). Si es necesario alargar el cable, esta operación la debe hacer un electricista competente. Asegurarse de que, una vez instalado, el cable quede bien sujeto. Antes de instalar cualquier aparato PestWest asegurarse de quitar todo el embalaje.

### Chameleon Restaurant

a) Soltar las dos tuercas M3 en la parte superior interior de la tapa delantera lo suficiente como para permitir quitar la tapa del cuerpo del aparato. (No es necesario volver a apretar estas tuercas después de la instalación puesto que ello facilitará cambiar las tablas adhesivas durante las operaciones de mantenimiento).

b) Fijación del aparato a la pared: Elegir la posición óptima para colocar la unidad siguiendo los consejos dados - ver "Colocación". Empleando el cuerpo del aparato como plantilla marcar los tres puntos de fijación sobre la superficie sobre la que se va a montar. Empleando los tacos y tornillos suministrados fijar el cuerpo del aparato.

NB: En el caso de colgarse en pared hueca de yeso o parecida emplear los aparejos apropiados para que quede bien fijado.

c) El Chameleon Restaurant viene con el cable eléctrico acoplado directamente al lateral derecho del aparato. Es posible sin embargo conectar el aparato al suministro eléctrico por la parte posterior. Si se emplea esta opción se debe desconectar el cable del conector en el interior de la unidad. Ver las instrucciones a continuación.

NO SE DEBE BAJO NINGUNA CIRCUNSTANCIA DEJAR EL APARATO CONECTADO CUANDO SE CONECTA DIRECTAMENTE A LA RED CON CABLEADO ALTERNATIVO. Si el aparato se va a conectar directamente a una terminal eléctrica existente, proceder de la siguiente manera: Quitar la tapa delantera. Quitar los dos tornillos M4 de 12mm que sujetan al cuerpo de la unidad la tapa que cubre los componentes interiores. Quitar la tapa sacándola de las orejuelas inferiores. Quedará expuesto el bloque conector triple que está colocado a la izquierda del agujero central. Conectar la red al aparato de la manera apropiada asegurándose el aislamiento de la corriente.

L = MARRON (CON CORRIENTE)

E = VERDE/AMARILLO O CABLE PELADO (TIERRA)

N = AZUL (NEUTRO)

Volver a poner la tapa que cubre los componentes interiores. Volver a colocar la tapa delantera. Darle la corriente y accionar el interruptor.

### Chameleon 1 x 2

Este aparato está diseñado para poder colgarse de la pared, el soporte se engancha debajo del labio inferior de la tapa. Colocación en la pared. Seleccionar el lugar óptimo para la trampa siguiendo las indicaciones dadas (referirse a la sección sobre "Colocación"). Emplear el soporte como plantilla para marcar los dos puntos de fijación sobre la superficie en la que se va a colocar el aparato, asegurándose de que dicho soporte quede nivelado. Usar los tacos y tornillos que se adjuntan para fijar el soporte mirando que el labio de montaje quede en la parte superior. NB: Si la pared es delgada o débil, buscarse los anclajes apropiados para que el aparato quede seguro. Colocar el 1 x 2 sobre el soporte viendo que éste quede debajo del labio inferior de la tapa. Fijar el cable eléctrico a la pared u otra superficie antes de conectarlo a la corriente. Una vez que se ha instalado el aparato será necesario quitar el papel protector que lleva la tabla adhesiva para dejar expuesta la superficie con pegamento.

### Chameleon 2x2

NB: ASEGURARSE ANTES DE INSTALAR EL APARATO QUE LA SUPERFICIE DE LA QUE SE VA A COLGAR ES CAPAZ DE SOPORTAR SU PESO. Para colgar el aparato necesitará dos cadenas de suficiente longitud para la situación en cuestión (no vienen suministradas con el aparato). Estas cadenas deben poder soportar por lo menos 15 kg cada una. Para facilitar las operaciones de mantenimiento se recomienda que las cadenas lleven clips para conectarla al asa del aparato. Asegurarse de que las cadenas también sean capaces de soportar 15 kg de peso.

Después de haber seleccionado la posición óptima para el aparato siguiendo las recomendaciones dadas (ver "Colocación"), fijar las cadenas a la superficie de la que se va a colgar. Pasar los clips o las cadenas por los soportes colocados a ambos lados de la tapa, asegurándose de que la unidad quede nivelada. Una vez que la unidad está instalada deberá quitar el papel protector de las tablas adhesivas para que quede expuesta la superficie que lleva el pegamento.

### PRECAUCIONES

Todas las trampas de PestWest son aparatos de Clase I totalmente aislados eléctricamente, sin embargo se deben tomar las siguientes precauciones:

- No instalar los aparatos donde puedan darse concentraciones peligrosas de gases o polvos inflamables.
- Asegurarse de que el aparato está conectado a tierra.
- No trabajar con la unidad mientras esté conectada a la corriente.
- Asegurarse de que los operarios tienen una plataforma adecuada y segura cuando están trabajando con estas máquinas.
- No permitir que la tabla adhesiva se llene demasiado con insectos muertos. Cambiar las tablas a intervalos regulares según las capturas o por lo menos cada cuatro semanas.
- Las trampas para insectos de PestWest están diseñadas para ser empleadas en interiores y no

están impermeabilizadas. Si se emplean en exteriores, se debe hacer únicamente en áreas secas y en una posición donde el aparato y todas las conexiones eléctricas estén protegidas de la lluvia y la humedad.

### CAMBIO DE LAS TABLAS ADHESIVAS SIEMPRE APAGAR LA MAQUINA ANTES DE HACERLE MANTENIMIENTO.

Debido a la contaminación de los insectos las tablas pegajosas deben cambiarse cuando estén llenas o por lo menos cada cuatro semanas. Todos los aparatos de la gama Chameleon emplean las mismas tablas.

### Chameleon Restaurant (ver la figura 1)

Quitar la tabla usada sacándola de la tapa del aparato. Para mayor conveniencia y en lugares donde el Chameleon Restaurant está instalado cerca de techos etc, la tapa frontal se puede bascular sobre los enganches inferiores. Esto se hace empujando la tapa hacia arriba unos 15mm y permitiendo que bascule hacia delante y hacia abajo. Se debe tener cuidado cuando la tapa pasa del nivel horizontal porque la tabla adhesiva vieja puede caerse. Quitar el papel protector empleando un solo movimiento rápido, si no se hace así puede que el papel no se despegue. Si ocurre esto volver a pegar la parte despegada y repetir el proceso. Colocar la tabla nueva debajo de las guías con la parte pegajosa hacia el tubo. Volver a subir la tapa frontal en el caso de haberla bajado, teniendo cuidado de que la tuercas superiores queden bien colocadas en las ranuras a ambas partes del aparato. El cambio está ahora completo.

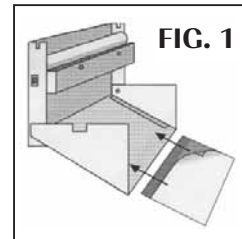

### Chameleon 1 x 2 (ver la figura 2)

Quitar la bandeja inferior tirando de la manilla plateada que se encuentra en un lado. Sacar la tabla adhesiva estirando hacia abajo. Quitar el papel protector de la tabla nueva siguiendo las instrucciones dadas anteriormente y, asegurándose de que el lado pegajoso quede hacia los tubos, deslizarla hasta que quede colocada debajo de los clips de retención. Volver a colocar la bandeja fijándola por un lado en los salientes correspondientes y tirando de la manilla plateada para fijarla en el otro. Se oír un "click" cuando el tirador quede puesto en el agujero de retención que se encuentra en el cuerpo del aparato. La operación ha quedado concluida.

### Chameleon 2x2 (ver la figura 2)

El procedimiento es el mismo que para el Chameleon 1 x 2 excepto que el 2 x 2 lleva dos tablas adhesivas. Se debe cambiar ambas al mismo tiempo.

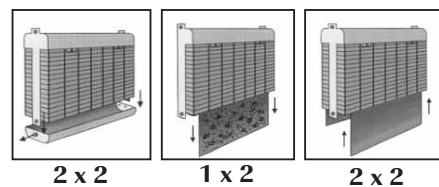

### MANTENIMIENTO

Para mantener la apariencia atractiva de estas unidades se deben limpiar tantas veces como sea necesario. Emplear un trapo humedecido con agua y detergente o un limpiador de marca. No usar trapos o limpiadores abrasivos. Cambiar las tablas en las

trampas cuando estén llenas o por lo menos cada 4 semanas. Se deben cambiar los tubos UV por lo menos una vez al año - preferiblemente después del invierno cuando se inicia la mayor actividad voladora de los insectos.

### TUBOS

Los tubos son de máxima atracción para los insectos voladores cuando tienen menos de un año. Esto es debido a que la luz UV emitida por los tubos en la longitud de onda de 350-375 nanómetros disminuye con el uso. La luz en esta longitud de onda es invisible para el ojo humano. La luz de color azul/violeta que podemos ver no es nada representativa de las emisiones de luz ultravioleta. El encendido y apagado diario de los tubos resulta en una pérdida todavía más rápida de la emisión efectiva de UV. ES POR LO TANTO MAS EFECTIVO DEJAR LOS TUBOS ENCENDIDOS CONTINUAMENTE Y CAMBIARLOS POR LO MENOS UNA VEZ AL AÑO - PREFERIBLEMENTE DESPUES DEL INVIERNO CUANDO SE INICIA LA MAYOR ACTIVIDAD VOLADORA DE LOS INSECTOS.

PestWest ofrece tubos estándar e inastillables - cubiertos. Los tubos inastillables están diseñados para ser empleados en zonas de exclusión de vidrio. La cubierta protectora que llevan nuestros tubos es de la mayor calidad disponible, empleando un material que tolera tanto la luz UV como la temperatura de trabajo y al mismo tiempo permitiendo altas emisiones de luz de la longitud de onda crítica de 350nm. Se deben emplear repuestos del mismo desempeño. Los aparatos de la gama Chameleon de PestWest, a excepción del Chameleon Restaurant, llevan la revolucionaria pantalla 'Reflectobakt®' (patentada). La pantalla 'Reflectobakt®' (patentada) es una innovación introducida por PestWest Electronics para potenciar a sus trampas de moscas de tabla adhesiva. Estos aparatos utilizan adhesivos modernos que son muchos más estables y fáciles de usar que los adhesivos blandos de antes. Sin embargo este tipo de adhesivo tiene una característica indeseable, su tendencia a curarse o endurecerse bajo los efectos de la luz ultravioleta. Esto tiene el resultado de que las tablas progresivamente pierden su capacidad de atrapar y retener a los insectos. Por lo tanto, con el transcurso del tiempo, las especies más grandes, y más tarde las más pequeñas pueden despegarse. La pantalla 'Reflectobakt®' es simplemente una pantalla colocada directamente entre la fuente de luz ultravioleta y la tabla adhesiva. De esta manera se reduce la cantidad de luz UV que incide sobre la tabla y se prolonga la vida del adhesivo. Mientras que el tiempo de reposición de las tablas de cuatro semanas se mantiene igual, la vida útil del adhesivo se ve potenciada para un gran variedad de insectos. Tanto si cambia los tubos cada año y vuelve a utilizar las pantallas como si las está colocando por primera vez, la manera de colocarlas es la misma. Es importante que cuando vuelva a colocar los tubos las pantallas queden puestas entre el tubo y la tabla adhesiva.

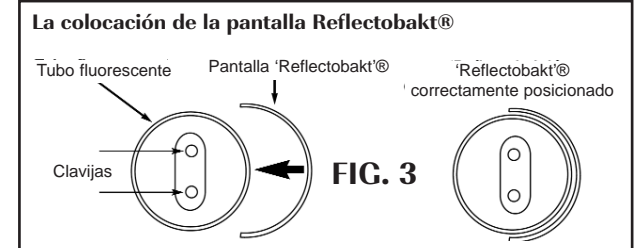

### CAMBIO DE LOS TUBOS DE LUZ UV

El tipo de tubo en todos los modelos es el QUANTUM BL F15T8BL350

### Chameleon Restaurant

Sujetar el tubo y rotarlo en cualquier dirección - 90°. Después de oír 2 "clicks" se puede deslizar el tubo para sacarlo del portatubos. Para colocar el tubo

nuevo se invierte el procedimiento anterior.

### Chameleon 1 x 2 y Chameleon 2 x 2

Cambio de los tubos de luz UV

El procedimiento para cambiar los tubos es muy parecido para ambos modelos, sólo que en el Chameleon 1x2 la rejilla bascula hacia abajo y en el Chameleon 2x2 la rejilla bascula hacia arriba. El procedimiento en el Chameleon 2 x 2 tiene que repetirse en los dos lados.

Se accede a los tubos UV abriendo la rejilla protectora cromada que se encuentra en el frontal del aparato. La rejilla bascula sobre las ranuras situadas en cada lado hacia abajo para el Chameleon 1x2 y hacia arriba para el Chameleon 2x2. Para abrir la rejilla protectora primero quite la bandeja tal como se indica en la sección sobre "Cambio de las tablas adhesivas". Sujete el aparato y cogiendo la parte central de la rejilla protectora empujarla hacia arriba (hacia abajo para el Chameleon 2x2) hacia la parte superior (parte inferior para el Chameleon 2x2) de las ranuras que la sujetan al cuerpo del aparato. Estas ranuras están abiertas para permitir que la parte superior de la rejilla protectora quede liberada, y que la rejilla pueda bascular suficientemente para dar acceso a los tubos. Agarre y rote cada tubo en 90° hasta que se oyen 2 "clicks". A continuación se puede sacar el tubo deslizando de los portatubos. Antes de colocar los tubos nuevos siga las instrucciones sobre La colocación de la pantalla 'Reflectobakt®'. Coloque los tubos nuevos invirtiendo el proceso anterior. Cuando se vuelven a colocar las rejillas protectoras y la bandeja, asegúrese de que queden correctamente fijados en el cuerpo del aparato.

### La colocación de la pantalla 'Reflectobakt®' (ver la figura 3)

Se debe seguir el siguiente procedimiento para cambiar los tubos de su aparato. Sacar los tubos viejos. Retirar la pantalla 'Reflectobakt®' del tubo con cuidado. (Está colocada a presión sobre la

circunferencia del tubo). Coger el tubo nuevo y alinear los dos cantos delanteros de la pantalla 'Reflectobakt®'

con los dos pares de contactos situados en los extremos del tubo. Asegurarse de que la pantalla está colocada centralmente para que quede equidistante de los extremos del tubo. Empujar la pantalla con cuidado hasta que quede en contacto con la superficie del tubo en toda su longitud. La pantalla se queda agarrada y permanece en su sitio. Volver a colocar el tubo en el porta-lámparas y a continuación girarlo 90° (un cuarto de vuelta o dos clicks del porta-lámparas). De esta manera la pantalla debe quedar posicionada en la parte de atrás del tubo protegiendo a la tabla adhesiva de la luz.

\* El fabricante se reserva el derecho de cambiar las especificaciones de los modelos sin previo aviso.

## (modeles 1x2, 2x2 et applique)

### DÉBRANCHER IMPÉRATIVEMENT L'APPAREIL AVANT SA MAINTENANCE

#### DESCRIPTION DU PRODUIT

Les appareils PestWest de la gamme Chameleon utilisent des matériaux de très haute qualité. La carrosserie est en acier électrozingué, laqué blanc ou beige magnolia, par électrodeposition d'une poudre de polyester. Dans le cas d'une version inox, la carrosserie est en acier inoxydable de norme AISI 304. Les grilles, protégeant d'un contact éventuel de la main avec les plaques de glu, sont en acier chromé. Tous les appareils sont équipés de tubes UV de type Quantum BL. **Tous les modèles sont garantis 3 ans (hors tubes UV et starters).**

#### RETRAIT DU MATÉRIEL D'EMBALLAGE

Chaque modèle est inspecté et emballé avec soin avant de quitter nos locaux. A la réception de l'appareil, vérifier que le carton d'emballage extérieur ne porte pas de traces évidentes de dégradations durant le transport. Extraire l'appareil en prenant soin de retirer tous les éléments d'emballage.

#### MODE DE FONCTIONNEMENT

Le principe des désinsectiseurs Chameleon repose sur l'attraction exercée par la lumière UV sur les insectes volants. Les insectes attirés pénètrent dans l'appareil, puis sont neutralisés sur une plaque de glu située à proximité des tubes. Les insectes étant toujours actifs la nuit, les désinsectiseurs doivent fonctionner continuellement, 24 heures par jour (et ce d'autant plus que la compétition des autres sources lumineuses est alors faible).

#### POSITIONNEMENT

Les nombreuses possibilités d'emplacement pour un désinsectiseur rendent difficile l'établissement d'une série de recommandations qui couvriraient toutes les situations. Toutefois, une liste exhaustive des principaux paramètres, au demeurant bien souvent inconciliables, devrait permettre d'effectuer le meilleur choix par rapport à un cas précis. En cas de difficultés, l'aide d'un spécialiste pourrait s'avérer déterminante. De manière générale:

- Le désinsectiseur ne devrait pas être situé en face ou près d'une fenêtre d'où provient la lumière du jour mais dans un endroit le plus sombre possible.
- Le désinsectiseur devrait se trouver près des zones de préparation des aliments mais pas directement au-dessus. Il doit éloigner les insectes des aliments et ne pas les attirer vers ces derniers.
- Observer les zones de regroupement des insectes et placer l'appareil à proximité.
- L'appareil devrait être placé en position d'interception entre les zones où se trouvent les aliments et celles où les mouches sont susceptibles de pénétrer, c'est-à-dire près des portes et fenêtres ouvertes sur l'extérieur, notamment en cas de présence de conteneurs à déchets. Attention toutefois à ne pas attirer les insectes de l'extérieur vers l'intérieur du local.
- Placer l'appareil à un endroit accessible pour faciliter le changement périodique des plaques de glu et autres opérations de maintenance. Si l'appareil est suspendu, placer le hors d'atteinte de possibles trafics

(chariot élévateur par exemple).

#### INSTALLATION

La Société PestWest offre différents modèles permettant trois types de positionnement: au mur, suspendu ou simplement posé sur une surface horizontale. Les modèles muraux sont livrés avec les éléments nécessaires pour leur installation (support de montage, vis et chevilles inclus). Le modèle Chameleon 2x2 possède des anneaux de suspension permettant son installation. Un support sur pied, disponible en option, permet de placer le modèle Chameleon 1x2 sur une surface plane. Chaque appareil est livré avec un cordon d'alimentation secteur de deux mètres. Toutefois, s'il s'avère nécessaire de rallonger ce cordon, il convient de faire appel à un électricien compétent. Tous les appareils fonctionnent sur secteur 230V - 50 Hz.

#### Chameleon Applique

Déserrer légèrement les deux écrous M3 situés de chaque côté de la partie supérieure interne de l'appareil afin de pouvoir retirer le couvercle du corps de l'appareil (il est inutile de reserrer ces écrous après installation puisqu'ils autorisent alors le basculement du couvercle facilitant le changement de la plaque de glu). Dégager le couvercle en le soulevant vers le haut, puis en le ramenant vers soi. Le meilleur emplacement pour l'appareil ayant été défini (voir paragraphe positionnement), utiliser le corps de l'Applique pour marquer les trois points de fixation sur la surface choisie. Les points de fixation sont l'orifice du milieu et les deux orifices latéraux supérieurs. Installer le corps de l'Applique à l'aide des vis et chevilles fournies. Replacer le couvercle, brancher la fiche électrique et allumer l'interrupteur.

Note: il est possible de brancher directement l'appareil par l'arrière, sur un câble existant, afin de masquer la connexion électrique pour plus de discrétion. Prendre bien soin de déconnecter la source de courant allant vers le câble existant avant d'entreprendre toute opération. Retirer le câble d'alimentation secteur de l'Applique. Pour cela, retirer le couvercle puis dévisser les deux vis M4 cruciformes de 12mm qui maintiennent le couvercle du boîtier électrique de l'appareil. Déloger le couvercle du boîtier électrique. L'accès à la barrette de connexion est maintenant possible. Remplacer les connexions électriques du câble secteur fourni par celles du câble de l'installation existante.

L = brun (phase)

E = jaune et vert (terre)

N = bleu (neutre)

Replacer le couvercle du boîtier électrique, puis celui de l'appareil lui-même. Lorsque l'appareil est en position, ne pas oublier de retirer le papier adhésif protecteur de la plaque de glu (se reporter au paragraphe "changement de la plaque de glu"). Brancher l'installation existante et allumer l'interrupteur.

#### Chameleon 1x2

Ce modèle est conçu pour une utilisation murale, l'appareil s'accroche simplement sur un support prévu à cet effet. Il peut également être placé sur une surface plane par le biais d'un support sur pied, disponible en option. Pour installer le Chameleon 1x2 au mur, procéder comme suit. Le meilleur emplacement pour l'appareil ayant été défini (voir paragraphe positionnement), utiliser le support pour

marquer les deux points de fixation sur la surface choisie. Installer le support, le rebord pointant vers le haut, à l'aide des vis et chevilles fournies. Vérifier que le support soit bien à l'horizontal et fermement attaché, de façon à permettre une fixation sûre en rapport avec le poids du Chameleon. Accrocher la partie supérieure arrière de l'appareil sur le support en le faisant reposer sur ce dernier. Mettre le câble d'alimentation secteur bien en place avant de brancher. Lorsque l'appareil est en position, ne pas oublier de retirer le papier adhésif protecteur de la plaque de glu (se reporter au paragraphe "changement de la plaque de glu").

#### Chameleon 2x2

Le meilleur emplacement pour suspendre l'appareil ayant été défini (voir paragraphe positionnement), relier les chaînes au point de suspension choisi. Pour des raisons de sécurité, PestWest recommande l'emploi de chaînes (non fournies) capables de supporter le double du poids de l'appareil. Ces chaînes devraient être en acier inoxydable en présence d'ambiance humide ou corrosive. Afin de faciliter la maintenance, il est préférable de les relier à l'appareil par le biais de mousquetons permettant de le détacher rapidement. Chacun des mousquetons doit également pouvoir supporter le double du poids de l'appareil. Accrocher ces chaînes aux deux anneaux de fixation situés sur la partie supérieure de l'appareil. Vérifier que l'appareil est convenablement suspendu. Lorsque l'appareil est en position, ne pas oublier de retirer le papier adhésif protecteur de la plaque de glu (se reporter au paragraphe "changement de la plaque de glu"). Brancher l'appareil.

#### SÉCURITÉ

Tous les désinsectiseurs de la gamme Chameleon sont entièrement isolés d'un point de vue électrique (appareils électriques appartenant à la Classe 1). Cependant, certaines précautions doivent être prises:

- Ne pas installer à proximité d'une zone pouvant présenter une dangereuse concentration de gaz inflammables ou de poussières.
- Ne pas utiliser à l'extérieur sauf dans un endroit couvert où l'appareil et les connexions électriques sont protégés de la pluie et de l'humidité.
- Eviter de manipuler l'appareil lorsqu'il est toujours sous tension.
- S'assurer que l'opérateur dispose d'une position sûre et adaptée lorsqu'il intervient sur le désinsectiseur.
- Vérifier que l'appareil est convenablement mis à la terre.

#### MAINTENANCE

Un entretien simple mais régulier permet de conserver l'aspect esthétique des appareils. Pour cela, essuyer le corps de l'appareil avec un chiffon humide et un détergent doux. Ne pas utiliser d'abrasif. Les plaques de glu doivent être changées au moins une fois tous les deux mois, pour des raisons d'hygiène, ou dès qu'elles sont pleines. Les tubes UV doivent être remplacés au moins une fois par an. Utiliser

impérativement des plaques PestWest de types VABB427CB, VABB427SQGY ou VABB427 et des tubes UV Quantum BL de références QUANF15T8BL350 ou QUANF15T8BL350SH.

#### CHANGEMENT DE LA PLAQUE DE GLU

Retirer toujours le papier adhésif protecteur de la nouvelle plaque de glu d'un mouvement sec et ininterrompu, sinon il pourrait rester collé fermement. Si cela se produit, remettre le papier adhésif en place et recommencer l'opération. L'intégralité de la gamme Chameleon utilise le même type de plaque de glu.

#### Chameleon Applique (fig. 1)

Extraire la plaque de glu de l'appareil en la retirant simplement hors du couvercle.

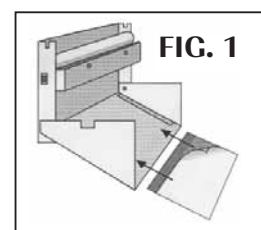

Pour bénéficier d'un accès plus commode dans certains cas, le couvercle peut être basculé vers le bas. Pour cela, soulever le couvercle de 15mm environ de façon à pouvoir le basculer vers soi puis vers le bas. Noter bien que lorsque le couvercle est incliné en deçà de l'horizontale, la plaque de glu peut glisser hors de celui-ci. Retirer le papier adhésif de la nouvelle plaque de glu. Insérer les bordures latérales de la nouvelle plaque de glu sous les glissières du couvercle, la face collante en opposition par rapport au tube. Replacer le couvercle s'il a été basculé. Vérifier que le couvercle repose bien dans les deux orifices latéraux supérieurs.

#### Chameleon 1x2 et 2x2 (voir figure 2)

La procédure est la même pour les deux modèles, sauf qu'il y a deux plaques à changer au lieu d'une dans le cas du Chameleon 2x2. Retirer la base de l'appareil. Pour cela, maintenir tiré l'embout argenté situé sur le côté de la base, de façon à pouvoir la détacher. Extraire la plaque de glu usagée en la tirant vers le bas. Enlever le papier adhésif de la nouvelle plaque et l'insérer dans l'appareil en la plaçant sous les glissières latérales, la partie collante face aux tubes, jusqu'à la bloquer sous les deux attaches situées sous le haut du châssis. Replacer la base de l'appareil. Pour cela, insérer le téton de la base dans l'orifice prévu, puis maintenir tiré l'embout argenté et le relâcher lorsque la base est en place. Un dé clic indique si l'embout est bien en place dans l'orifice prévu sur le corps de l'appareil.

#### CHANGEMENT DES TUBES UV

Les tubes UV attirent davantage les insectes lorsqu'ils fonctionnent depuis moins d'un an. En effet, ils possèdent un revêtement interne qui se détériore progressivement durant leur utilisation entraînant une diminution constante de la lumière UV. Cette lumière d'une longueur d'onde d'environ 350 nanomètres est invisible pour l'homme. La lumière bleue également émise n'a aucun rôle

déterminant dans l'attraction et n'est nullement représentative du niveau d'émission de la lumière UV. Le fait d'éteindre et d'allumer l'appareil accentue encore l'inévitable réduction de la lumière UV attractive. Pour ces raisons, il est essentiel de laisser l'appareil branché continuellement et de changer les tubes au moins une fois par an, de préférence au début de la période de forte activité des insectes (avril - mai). PestWest propose une très large gamme de tubes standards et protégés (gainés). Les tubes gainés sont destinés aux zones où la présence de bris de verre n'est pas tolérée. Le revêtement appliqué sur nos tubes est de la plus haute qualité actuellement disponible. Le matériau utilisé permet une excellente diffusion de la lumière UV attractive tout en résistant parfaitement à une température élevée. La totalité de la gamme Chameleon utilise le même type de tube, de référence QUANF15T8BL350(SH).

Les tubes des modèles de la gamme Chameleon (sauf Chameleon Applique) sont équipés de série du révolutionnaire bouclier de protection Reflectobakt®. Le Reflectobakt® (invention brevetée) est une innovation introduite par la Société PestWest pour améliorer les performances des plaques de glu équipant sa gamme de désinsectiseurs UV. Ces appareils utilisent déjà les plaques de la dernière génération avec une glu offrant une plus grande stabilité et une plus grande facilité d'usage que précédemment. Cependant, ces glus présentent toujours une

indésirable tendance à se durcir sous l'action de la lumière UV. Ceci a pour effet de réduire progressivement l'aptitude de la plaque de glu à piéger les insectes. Ainsi, après un certain temps d'utilisation, les insectes volants les plus puissants et par la suite les autres espèces peuvent parfois parvenir à s'extraire du piège. Le Reflectobakt® joue simplement un rôle d'écran, placé directement entre la source d'émission de la lumière UV et la plaque de glu. Il permet de réduire la quantité de rayonnements UV atteignant la plaque et de ce fait, d'augmenter de manière significative la durée de vie de la glu. La fréquence de changement recommandée pour la plaque reste toujours de deux mois, mais l'efficacité de la glu est fortement accrue pour de nombreuses espèces d'insectes.

#### Chameleon Applique

Tourner le tube de 90°, soit deux déclics, dans l'un ou l'autre sens. Retirer le tube par le haut de l'appareil. Insérer le nouveau tube et le tourner de 90°, soit deux déclics.

#### Chameleon 1x2 et 2x2

La procédure est similaire pour les deux modèles. Toutefois, pour le Chameleon 1x2 la

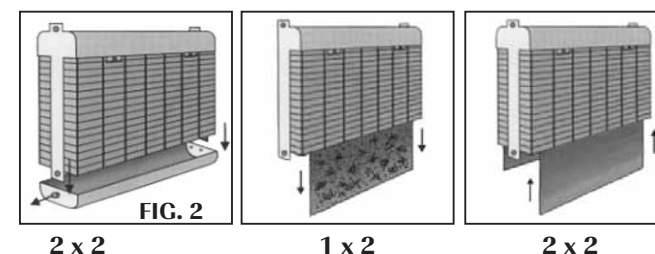

partie inférieure de la grille de protection pivote, tandis que pour le Chameleon 2x2 il s'agit de la partie supérieure de la grille de protection. Dans le cas du Chameleon 2x2, il faut changer les tubes des deux côtés de l'appareil.

Retirer la base de l'appareil. Pousser la grille vers le haut, puis la rabattre vers soi de façon à avoir accès aux tubes dans le cas du Chameleon 1x2. Pour le Chameleon 2x2, pousser la grille vers le haut et la soulever par le bas. Tourner les tubes de 90°, puis les retirer vers soi. Insérer les nouveaux tubes et les tourner de 90°, soit deux déclics par tube. Replacer la grille et la base de l'appareil.

#### Mise en place du Reflectobakt® (fig. 3)

Il est primordial, qu'après la réinsertion du tube dans l'appareil, le bouclier soit placé directement entre la source d'émission du rayonnement UV et la plaque de glu. Procédure d'installation :

Retirer le(s) tube(s) usagé(s) de l'appareil. Retirer avec soin le bouclier du tube (il est simplement emboîté sur celui-ci). Prendre le nouveau tube et ajuster le Reflectobakt® de

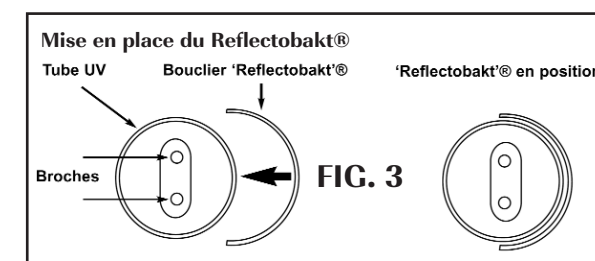

manière à ce que les extrémités du demi-cercle du bouclier soit parallèles aux broches du tube. Aligner horizontalement le bouclier de manière centrale par rapport au tube (équidistance entre les extrémités du bouclier et celles du tube). Fixer l'intégralité du bouclier sur le tube. Il doit être fermement en position. Replacer le tube dans l'appareil en le tournant de 90°. Le bouclier doit alors être positionné à l'arrière du tube, faisant écran entre la source d'émission UV et la plaque de glu.

Manipuler le bouclier avec précaution. Ces dimensions ont été étudiées afin qu'il s'emboîte avec précision sur le tube.

#### CARACTÉRISTIQUES GÉNÉRALES

Chameleon Applique	
Puissance du tube	15 Watt
Zone d'attraction nominale	40m <sup>2</sup> environ
Dimensions L x P x H	47x17x21cm
Poids	3,7 Kg
Chameleon 1x2	
Puissance des tubes	2 x 15 Watt
Zone d'attraction nominale	90m <sup>2</sup> environ
Dimensions L x P x H	48,5x6,5x31,5cm
Poids	4,3 Kg
Chameleon 2x2	
Puissance des tubes	4 x 15 Watt
Zone d'attraction nominale	180m <sup>2</sup> environ
Dimensions L x P x H	48,5x12,5x31,5cm
Poids	6,0 Kg

\* Le fabricant se réserve le droit de modifier les caractéristiques des appareils sans notification préalable.

## Serie Chameleon (1x2, 2x2 and e Uplight)

### ISTRUZIONI PER L'USO E MANUTENZIONE SI PREGA DI SPEGNERE L'UNITA' PRIMA DI REVISIONARLA

#### DISIMBALLARE L'UNITA'

Ogni unità viene accuratamente ispezionata e imballata prima di uscire dallo stabilimento PestWest. Prima di aprire il cartone esterno, esaminare eventuali danni causati dal trasporto. Quindi togliere l'unità dal cartone e prestare particolare attenzione a rimuovere tutti i materiali utilizzati per l'imballo, prima di installarla. **Tutte le unità PestWest sono garantite 3 anni (esclusi i tubi, glistarter e le piastre collanti).**

#### MODO D'IMPIEGO

Le trappole elettriche per insetti volanti operano sul principio che la maggior parte degli insetti volanti sono attratti dalla luce, appartenente in particolare alla fine dello spettro di luce ultravioletta. L'efficienza di una trappola può essere condizionata da altre sorgenti di luce competitive, particolarmente dalla luce solare (vedi "Posizionamento"). Siccome gli insetti sono ancora attivi e volano di notte (quando la competizione d'altre sorgenti di luce è normalmente più bassa), le trappole devono essere lasciate operare continuamente, cioè 24 ore al giorno.

#### POSIZIONAMENTO

Ci sono così tante possibili installazioni delle trappole per mosche che è impossibile dare un insieme di raccomandazioni per coprire tutte le richieste o le situazioni. Queste linee guida generali sono fornite ben sapendo che alcune di loro apparentemente sono in conflitto con altre. L'utilizzatore adotterà quelle che meglio soddisfano le necessità, oppure chiederà consiglio ad un esperto. Come regola generale:

- Le trappole elettriche per insetti volanti devono essere posizionate in modo da rendere minima la competizione d'altre sorgenti luminose, e per ciò non montarle adiacenti alle finestre.
- Nelle aree di preparazione, installare la trappola vicino ma non direttamente sopra ad alimenti esposti o a superfici dove sono preparati (preferibilmente per attirare gli insetti lontano dalle aree di preparazione degli alimenti).
- Osservare dove gli insetti tendono ad aggregarsi e se possibile mettere la trappola in queste zone o in loro prossimità.
- Posizionare la trappola in posizione tale da intercettare gli insetti volanti dai loro principali punti d'entrata - normalmente porte e/o finestre. Normalmente nei locali di distribuzione, gli insetti più facilmente entrano dalla porta posteriore piuttosto che da quella principale, perché questo è il luogo ove sono custoditi i rifiuti ed i resti di cucina.
- Installare la trappola in modo da facilitare il cambio delle piastre collanti, e in caso di montaggio a sospensione, ad un'altezza tale da non essere d'intralcio al movimento delle persone o dei carrelli.
- Posizionare le unità dove possono essere facilmente raggiunte e non sopra macchinari in funzione dove l'accesso può essere difficoltoso o pericoloso.

#### INSTALLAZIONE

La PestWest offre una scelta di modelli per il montaggio a parete, sospeso o con supporti per l'appoggio su superficie orizzontale. Le unità per il montaggio a parete sono fornite con una piastra posteriore o staffe per il fissaggio al muro (viti e tasselli sono forniti con le unità). NB: se il muro è di cartongesso è consigliabile utilizzare fissaggi appropriati. Le unità da sospensione hanno appositi anelli sulla parte superiore. Per ragioni di sicurezza, la PestWest raccomanda che per ogni unità a sospensione, ogni catena d'aggancio (non fornita) debba essere di materiale non soggetto a corrosione e capace di sostenere almeno 15 kg. In ambienti corrosivi o umidi devono essere utilizzate soltanto catene saldate. Per ragioni di facilità di manutenzione si raccomanda che le catene siano fissate all'unità tramite dei moschettoni a molla anch'essi capaci di sostenere almeno 15 kg. Per il modello 1x2 è ora disponibile anche un supporto per superfici orizzontali. Le unità sono fornite con un cavo elettrico di 2 metri ed operano a 230 Volt. Alcuni modelli realizzati per installazioni permanenti vengono forniti con una morsetteria a tre vie per la connessione diretta (solo Uplight). Se è necessario allungare il cavo elettrico o rimuovere la spina pressofusa occorre rivolgersi ad un elettricista qualificato. Connettere il cablaggio all'unità in modo appropriato, assicurandosi che sia isolato l'impianto elettrico e che il cavo dell'unità sia collegato nel seguente modo:

L=MARRONE (FASE), E=GIALLO/VERDE (TERRA), N=BLU (NEUTRO)

Assicurarsi che una volta installato il cavo elettrico sia adeguatamente sicuro.

#### PRECAUZIONI

Tutte le unità PestWest sono completamente isolate, dispositivo di Classe I, e

comunque occorre osservare alcune precauzioni:

- Non installare in ambienti in cui si possono formare concentrazioni pericoli di gas o polveri infiammabili.
- Assicurarsi che l'unità sia correttamente messa a terra.
- Evitare di operare sulle unità quando queste sono ancora collegate alla rete elettrica.
- Assicurarsi che gli operatori abbiano un'adeguata e sicura piattaforma operativa mentre lavorano sulle unità.
- Evitare che le piastre collanti siano ricoperte da insetti morti. Sostituirle regolarmente, a seconda dell'infestazione, o almeno ogni 8 settimane. Assicurarsi che le piastre collanti siano originali Pest West.
- Le unità PestWest sono realizzate per essere utilizzate in interni e non sono a prova d'intemperie. Se devono essere installate all'esterno bisogna assicurarsi che la zona sia asciutta in una posizione tale per cui le connessioni elettriche siano pienamente protette dalla pioggia e dall'umidità.

#### PULIZIA E MANUTENZIONE

Per mantenere un piacevole aspetto delle unità, esse devono essere pulite e spolverate all'occorrenza. Utilizzare uno straccio inumidito con acqua e detergente o un apposito pulitore. Non utilizzare spugne o paste abrasive. Cambiare le piastre collanti quando sono piene o almeno ogni 8 settimane. I tubi UV devono essere cambiati almeno una volta all'anno e per mantenere la massima efficacia sostituirli con tubi Quantum BL. I tubi sono più attrattivi per gli insetti volanti quando hanno meno di un anno d'utilizzo. Questo avviene perché la luce UV emessa ad una lunghezza d'onda di 350-375 nanometri diminuisce con l'uso. Questo tipo di luce è invisibile all'occhio umano. La luce blu-violetta che possiamo vedere non è per niente rappresentativa dell'effettiva emissione di raggi UV. L'accensione/spegnimento quotidiano delle lampade porta ad un'usura precoce dei tubi con conseguente perdita d'efficacia.

**PERCIÒ È PIÙ EFFICACE LASCIARE I TUBI CONTINUAMENTE ACCESI E CAMBIARLI ALMENO UNA VOLTA ALL'ANNO (PREFERIBILMENTE ALL'INIZIO DELL'AUMENTO DELL'ATTIVITÀ DEGLI INSETTI VOLANTI DOPO L'INVERNO).**

PestWest offre sia tubi standard sia tubi shatterproof (con guaina di protezione) e sono tutti Quantum BL. I tubi shatterproof sono indicati in tutti quei luoghi nei quali i frammenti di vetro possono costituire un pericolo. La guaina di questi tubi è della più alta qualità disponibile, utilizzando un materiale, FEP, che è sia resistente ai raggi UV e alla temperatura di lavoro, sia trasparente ai raggi UV della lunghezza d'onda utilizzata (350 nm). La sostituzione deve avvenire con tubi di caratteristiche simili.

#### INSTALLAZIONE

##### Chameleon Uplight

Allentare i due dadi sulla parte finale interna superiore del coperchio, tanto quanto basta a rimuovere il coperchio dal corpo dell'Uplight. (Non è necessario serrare i dadi dopo l'installazione, perché in questo modo sarà più semplice il cambio delle piastre collanti durante la manutenzione ordinaria). Utilizzare il corpo dell'Uplight come maschera e segnare i due punti di fissaggio sulla superficie di montaggio. Usando le viti ed i tasselli forniti, fissare il corpo dell'Uplight in posizione. Le versioni Uplight sono fornite con il cavo d'alimentazione collegato direttamente alla parte destra dell'unità. In ogni modo è possibile collegare l'unità attraverso il retro, direttamente ad un cablaggio di una precedente lampada. In questo caso il cavo fornito deve essere scollegato dalla morsetteria a tre vie posta all'interno dell'unità ed eliminato. Tale operazione deve essere eseguita da un elettricista qualificato.

**IN NESSUNA CIRCOSTANZA IL CAVO ORIGINALE DEVE ESSERE LASCIATO CONNESSO QUANDO SI PRENDE CORRENTE DA UN CABLAGGIO ALTERNATIVO.**

Se l'unità deve essere collegata stabilmente ad

un cablaggio esistente di una lampada a muro procedere come segue: Rimuovere il coperchio frontale. Svitare le due viti M4 x 12 mm che fissano il coperchio di protezione delle parti elettriche al corpo dell'unità. Rimuovere il coperchio di protezione delle parti elettriche. Quest'operazione renderà accessibile la morsetteria, situata sulla sinistra del foro centrale. Rimontare il coperchio di protezione delle parti elettriche, se preventivamente rimosso. Rimontare il coperchio frontale dell'Uplight. Ridare tensione all'impianto e accendere l'unità. Una volta che l'unità è installata occorre rimuovere la carta protettiva dalla piastra collante ed inserirla nell'unità.

##### Chameleon 1x2

L'unità può essere montata a parete oppure appoggiata alla superficie orizzontale tramite appositi sostegni (disponibili su richiesta).

Usando il supporto per parete come maschera, segnare i 2 punti di fissaggio sulla superficie di montaggio. Usare le viti ed i tasselli forniti assicurandosi che il bordo di montaggio sia fissato superiormente. Appendere saldamente l'unità 1x2 sul supporto. Rimuovere la carta protettiva dalla piastra collante.

##### Chameleon 2x2

**N.B.: PRIMA DELL'INSTALLAZIONE ASSICURARSI CHE LA STRUTTURA DALLA QUALE VERRÀ SOSPESA L'UNITÀ POSSA SOPPORTARNE IL PESO.**

Per sospendere l'unità, occorrono due catene di sufficiente lunghezza (non fornite). La catena deve essere tale da sopportare almeno un peso di 15 kg. Per ragioni di facilità di manutenzione si raccomanda che le catene siano fissate all'unità tramite dei moschettoni a molla anch'essi capaci di sostenere almeno 15 kg. Dopo aver scelto la posizione ottimale seguendo le linee guida fornite (vedi "Posizionamento"), attaccare le catene dai punti in cui l'unità dovrà essere sospesa. Controllate la giusta altezza di sospensione e fissare le catene ai supporti presenti su ogni lato del coperchio. Una volta che l'unità è installata dovrete rimuovere la carta protettiva dalle piastre collanti ed inserirle nell'unità.

**SOSTITUZIONE DELLE PIASTRE COLLANTI SPEGNERE SEMPRE L'UNITÀ DURANTE LA MANUTENZIONE.**

Le piastre collanti devono essere sostituite quando piene d'insetti o almeno ogni 8 settimane. Tutte le unità della serie CHAMELEON utilizzano lo stesso tipo di piastre collanti. Assicurarsi che vengano le piastre vecchie vengano sostituite con quelle originali Pest West.

##### Chameleon Uplight (vedi fig 1)

Rimuovere semplicemente la piastra usata dall'unità estraendola dal coperchio. Per convenienza e in caso l'Uplight sia montata vicino al soffitto, il pannello frontale può essere ruotato sui perni inferiori. Questo si ottiene spingendo il coperchio in alto (circa 15 mm) e permettendogli di ribaltarsi in avanti e in basso. Bisogna prestare attenzione per evitare che la vecchia piastra collante possa cadere in caso il

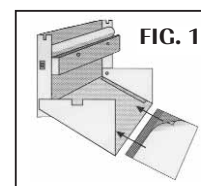

FIG. 1

coperchio sia ruotato oltre la sua posizione orizzontale. Rimuovere la carta protettiva della nuova piastra con un unico movimento, altrimenti tenderà a rimanere attaccata in

maniera tenace. Se questo succede, riposizionare la carta protettiva e ripetete l'operazione. Inserire la nuova piastra nelle guide con la piastra collante verso i tubi fluorescenti. Rifissare il pannello frontale, avendo cura che i due dadi filettati siano posizionati nei due canali ad entrambi i lati dell'unità. La sostituzione è ora completa.

##### Chameleon 1x2/2x2 (vedi fig 2)

Rimuovere il vassoio dell'unità tirando e tenendo

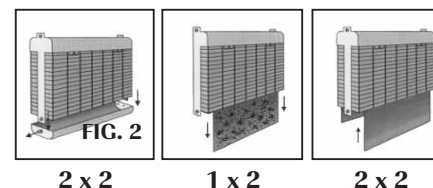

2 x 2

1 x 2

2 x 2

il pomellino al lato del vassoio. Rimuovere la vecchia piastra collante tirando verso il basso e fuori dall'apparecchio. Rimuovere la carta protettiva dalla nuova piastra con un unico movimento, altrimenti tenderà a rimanere attaccata in maniera tenace, e farla scivolare in posizione nell'unità mettendo la parte collante rivolta verso le lampade UV e assicurandosi che faccia un "click" toccando la sede posta sotto il lato alto della macchina. Rimettere il vassoio.

#### MATERIALE DI CONSUMO

In tutti i modelli sono montati tubi tipo Quantum BL QUANF15T8BL350 oppure QUANF15T8BL350SH. Le piastre collanti in tutti i modelli qui descritti sono Pest West VABB427CB.

#### SOSTITUZIONE DEI TUBI UV

##### Chameleon Uplight

Afferrare il tubo fluorescente ruotandolo in una delle due direzioni (90°). Dopo aver sentito un doppio clic tirare il tubo fino a farlo fuoriuscire dal portalamпада. Sostituire i nuovi tubi ripetendo al contrario le operazioni sopra descritte.

##### Chameleon 1x2/2x2

Si effettua la stessa operazione per cambiare i tubi nei due modelli eccetto che per il modello 1x2 la grata di protezione è impernata in basso e ruota verso il basso, mentre la Chameleon 2x2 è impernata in alto e ruota verso l'alto e la procedura deve essere ripetuta in entrambe i lati.

Rimuovere il vassoio e aprire la grata di protezione per liberare i tubi. La grata si muove verso il basso (verso l'alto nelle Chameleon 2x2) ruotando sulla sua parte inferiore (sulla parte superiore nelle Chameleon 2x2). Spingere verso l'alto la parte superiore della grata (inferiore nella Chameleon 2x2) e quindi allontanarla dai due perni situati su ogni lato del corpo dell'unità.

Afferrare ogni tubo fluorescente ruotandolo in una delle due direzioni (90°). Dopo aver sentito un doppio clic tirare il tubo fino a farlo fuoriuscire dal portalamпада. Sostituire i nuovi tubi ripetendo al contrario le operazioni sopra descritte, assicurandosi di ruotare i tubi fino ad udire nuovamente il clic. Rimettere in posizione la griglia di protezione.

Il tubetto isolante "Reflectobakt®" (Pat App) è un'innovazione introdotta dalla PestWest Electronics per migliorare il rendimento della sua gamma di unità a colla (esclusa la Chameleon Uplight). Queste apparecchiature, infatti, fanno uso di moderni adesivi con fusione a caldo che hanno caratteristiche molto più stabili e sono più facili da usare delle tradizionali colle molli. Una caratteristica negativa di questo tipo di adesivi, però, è la loro tendenza ad indurirsi lentamente o a solidificarsi per effetto della radiazione luminosa UV. Di conseguenza si riduce la capacità del pannello di catturare e trattenere gli insetti, per cui è possibile che con il passare del tempo le specie di dimensioni maggiori, ed in seguito anche le mosche piccole, non vengano più catturate definitivamente. Il Reflectobakt® non è altro che uno schermo posizionato direttamente tra la fonte di raggi UV ed il pannello adesivo, in modo tale da ridurre notevolmente la quantità di UV che colpisce il pannello, quindi aumentando di molto la durata dell'adesivo. Il ciclo di sostituzione consigliato del pannello ogni 8 settimane rimane invariato, mentre aumenta la durata effettiva della colla per molti tipi di insetti.

#### Come inserire la protezione Reflectobakt®

Prendere il tubo ed allineare i due margini principali dello schermo Reflectobakt® con la coppia di perni ad una delle estremità del tubo (vedi fig 3). Assicurarsi che lo schermo sia fissato in posizione centrale rispetto al tubo, in modo che il piccolo spazio tra l'estremità del tubetto isolante e quella metallica del tubo sia uguale su entrambe le estremità. Spingere con cura lo schermo in modo che sia in contatto con tutta la lunghezza della superficie del tubo. Esso dovrebbe agganciarsi e rimanere in posizione. Inserire nuovamente il tubo nei portalamпада poi girarlo fino a 90° (un quarto di giro oppure due scatti sul portalamпада). Così facendo lo schermo dovrebbe venirsi a trovare sul retro del tubo, in modo da allontanare la luce dal pannello adesivo. Lo schermo deve essere sempre maneggiato con cautela, dato che le corrette

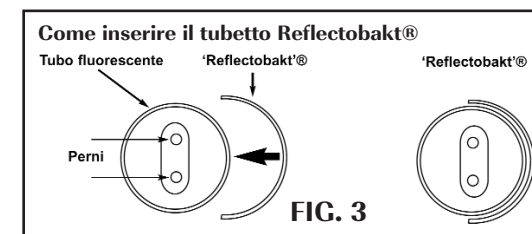
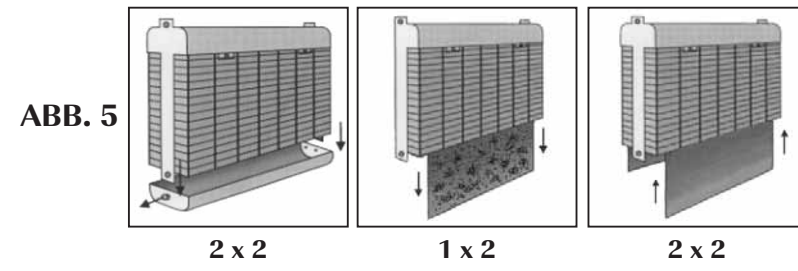
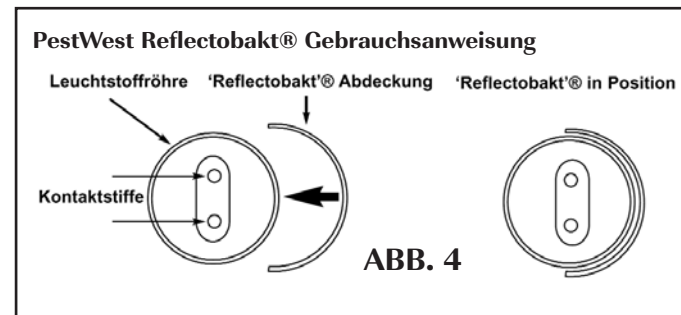
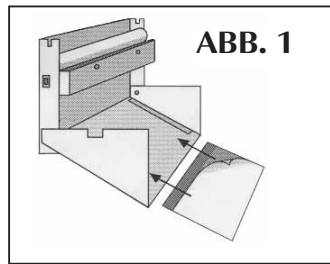

FIG. 3

dimensioni sono essenziali per poterlo inserire nel tubo.

*\* Il costruttore si riserva il diritto di variare le specifiche dei modelli senza preavviso.*









PestWest Electronics Ltd  
Denholme Drive  
Ossett  
West Yorkshire  
WF5 9NB  
United Kingdom

Tel: +44 (0)1924 268500  
Fax: +44 (0)1924 273591  
Email: [info@pestwest.com](mailto:info@pestwest.com)  
website: [www.pestwest.com](http://www.pestwest.com)